



Westermann *24*
Abkantwerkzeuge • Schleiftechnik



Sonderwerkzeuge / Abkantwerkzeuge

Special Tools / Press Brake Tools



Unser Standort
Our Location



Über Westermann
Westermann inside



Etagenwerkzeug
Floor-Tool



Quersickenwerkzeug
Cross-Bead Tool

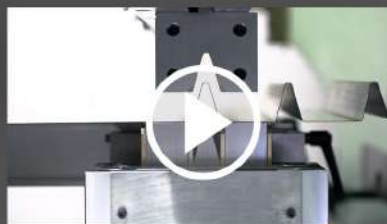

Trapezwerkzeug
Trapezoid-Tool



Z-Biegewerkzeug
Z-Bending Tool



Wellblechwerkzeug
Corrugated Iron Tool



Stationswerkzeug
Station Tool



Multi-Mehrfach-Umformwerkzeug
Multi-Reshaping Tool



Scharnierwerkzeug
Hinge Tool



Westermann24

kann auf eine 100-jährige Tradition zurückblicken. Als Hersteller von Abkantwerkzeugen sehen Sie in uns einen direkten Partner für Ihre Werkzeugversorgung.

Unser Mitarbeiterteam steht Ihnen mit Begeisterung, Qualifikation und persönlichem Einsatz zur Verfügung, um Ihre Erwartungen zu erfüllen, denn im Zentrum unseres Denkens und Handelns stehen ganz klar Sie, lieber Kunde, und die Mehrwerte, die wir Ihnen bieten können.

Das ständige Streben nach optimaler Werkzeugversorgung liegt uns sehr am Herzen und wir sind dankbar, dass viele von Ihnen diesen Weg mit uns gemeinsam gehen. Auch das verbindet uns.

Wir freuen uns auf den gemeinsamen Weg mit Ihnen in die Zukunft.

can look back to 100 years of tradition. As manufacturer of folding tools we are your immediate partner for your tooling supply.

Our team assists you with enthusiasm, high qualification and personal commitment to meet your expectations. You as our customer are in the center of our thinking and acting - as well as the added values which we can provide to you.

The permanent aspiration for the optimal tooling supply is deep in our mindset and we are grateful that so many of you are joining us on this way. This unites us.

We are looking forward to our common way into the future.



Entwicklung und Konstruktion *Development and Construction*

Direkt nach Auftragseingang erhalten Sie CAD 2D/3D Zeichnungen im gewünschten Format, oder als 3-D Baugruppe bei umfangreichen Projekten.

Immediately after order confirmation you will receive CAD 2D/3D drawings in the requested format or 3D-assemblies for larger projects.



CNC Milling

after approval your order is processed on modern CNC milling machines. In connection with CAD/CAM we can also build complex contours.

CNC-Fräsen

nach Freigabe wird Ihr Auftrag auf modernen CNC-Fräsmaschinen bearbeitet. In Verbindung mit CAD/CAM können auch 3D-Konturen hergestellt werden.



Laserhärten

nach dem Fräsen werden viele Werkzeuge den Erfordernissen entsprechend durchgehärtet, einsatzgehärtet, niriert oder lasergehärtet.

Laser-Hardening

after milling many tools are laserhardened, nitrided or vacuumhardened



CNC Schleifen

Abkantwerkzeuge werden mit CNC-Schleifmaschinen vollprofiliert präzisionsgeschliffen.

CNC Grinding

folding press tools are grinded with CNC grinding machines using a profiled grinding wheel with high repeatable precision.

Versuch und Werkzeugkorrektur

zum Schluss werden mit Ihren Blechen Probeteile gekantet, um Maßhaltigkeit zu garantieren.
Sie erhalten ein bereits getestetes und sofort einsetzbares Werkzeug.

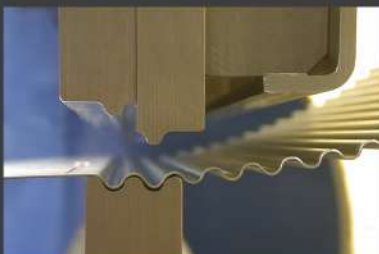

Test and Tool-Correction

*finally we build test-parts with your sample sheets to guarantee size accuracy.
You will receive a tested and immediately usable tool from us.*

Werkzeugbeispiele

Tool Samples

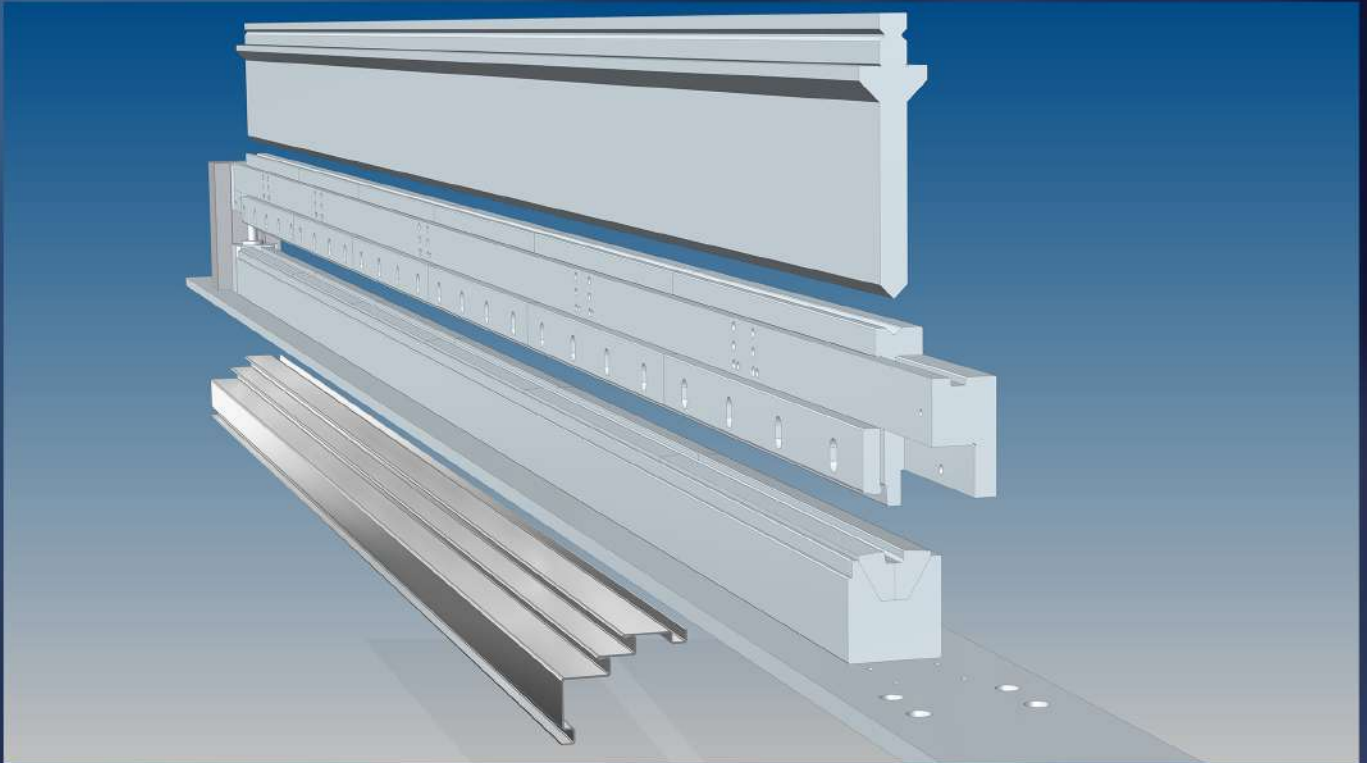

Etagenwerkzeug

Floor Tool

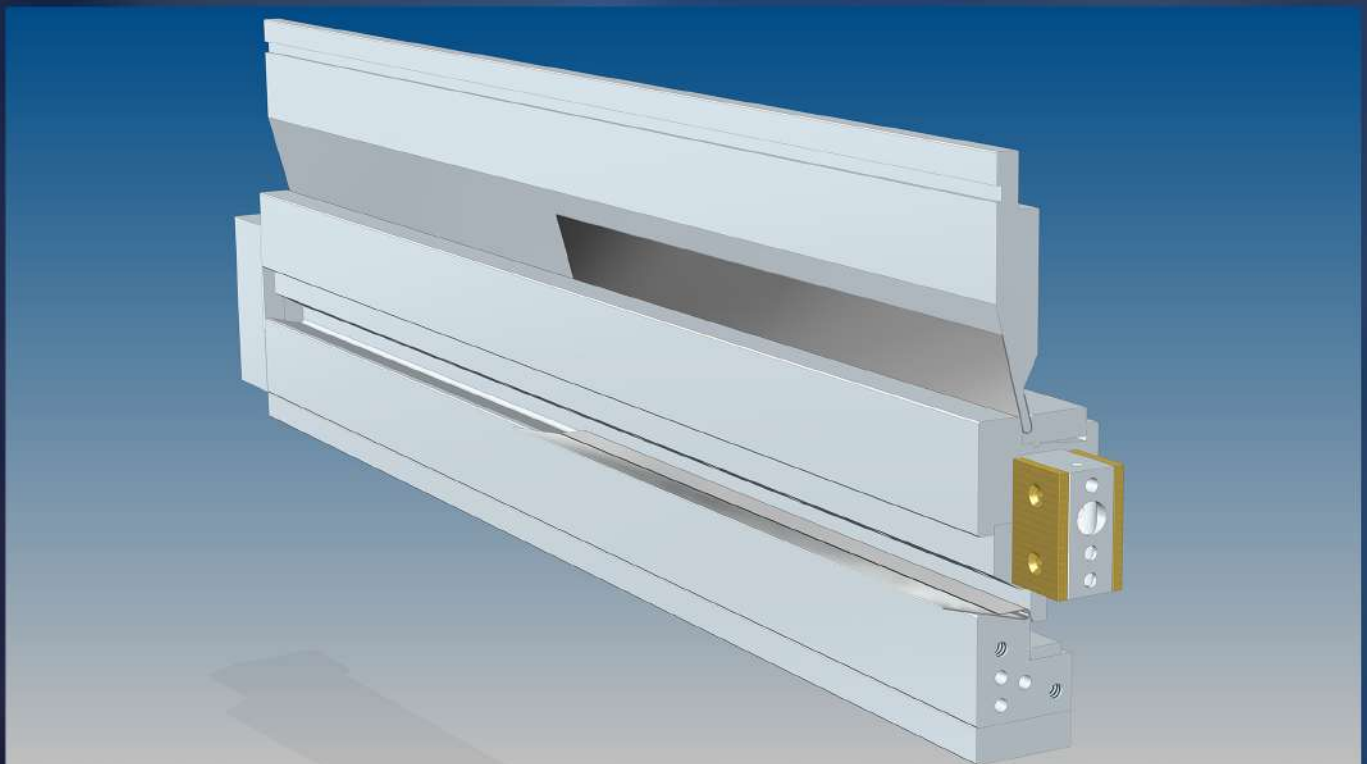

Etagenwerkzeug für geschlossenes Profil

Floor Tool for closed profiles

Werkzeugbeispiele



Kiemenwerkzeug

gills tool

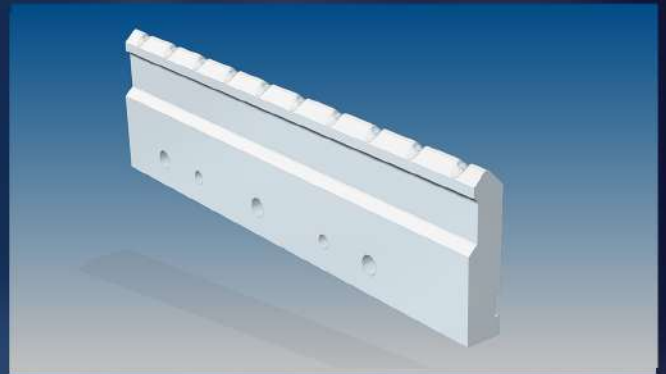

Oberwerkzeug mit 3D Ausfräsung
upper tool with 3D milled groove



Radienbiegewerkzeug für Blech
mit stirnseitiger Aufkantung

*radial bending tool
with front upstand*

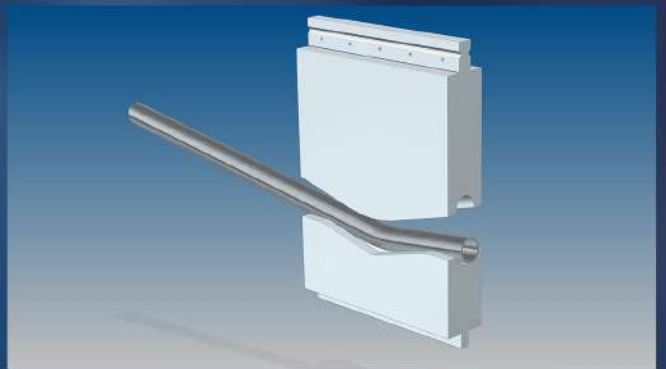

Rohrbiegewerkzeug

tube bending tool



Scharnierwerkzeug 2 Hübe

hinge tool, 2 hubs

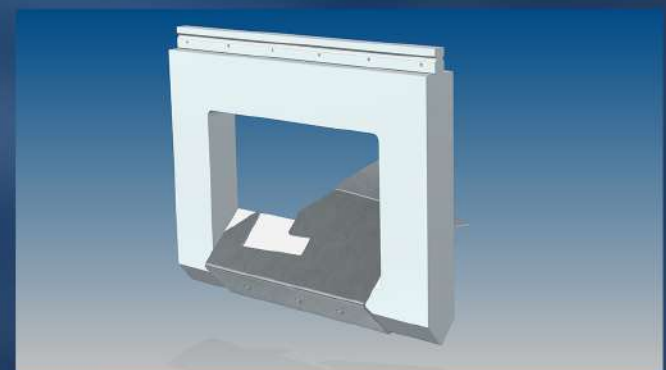

Fensterwerkzeug U-Profil

window tool with u-profile

Tool Samples

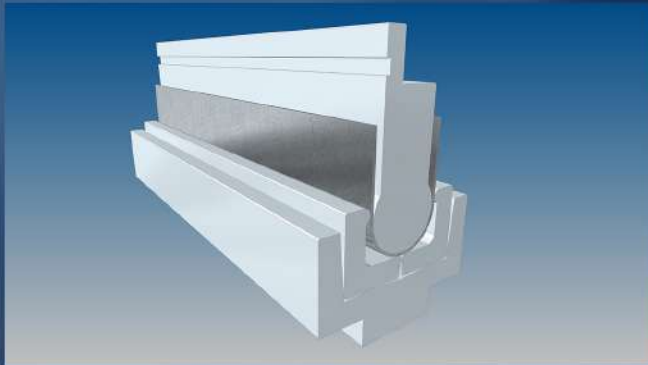

Schwenkbackenwerkzeug

pan-shoe tool

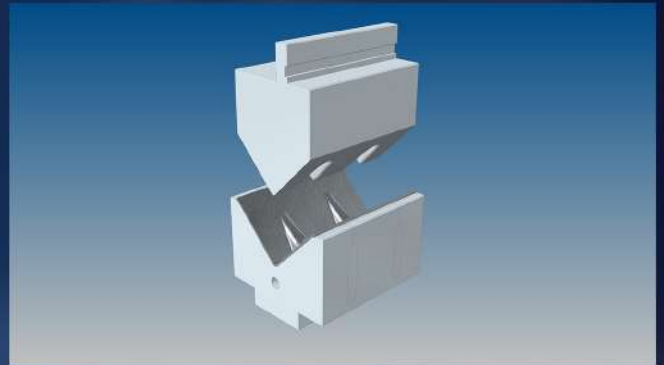

Quersick-Werkzeug

cross bead tool

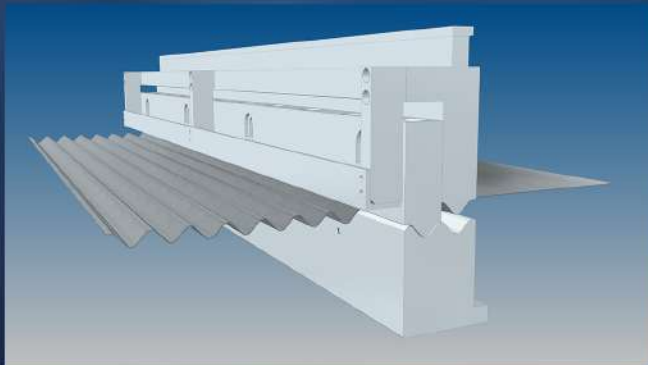

Wellblech-Werkzeug

corrugated iron tool

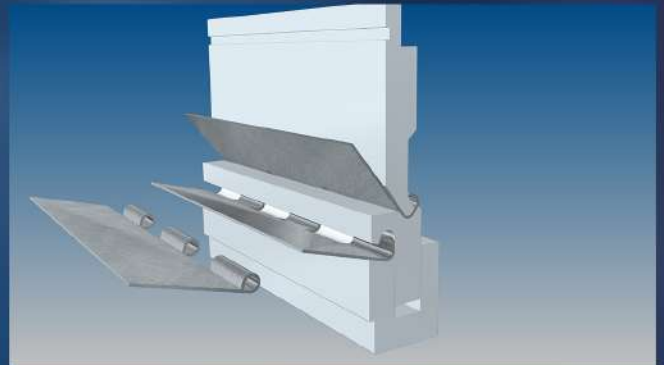

Scharnier-Werkzeug (3 Hübe)

hinge tool, 3 hubs

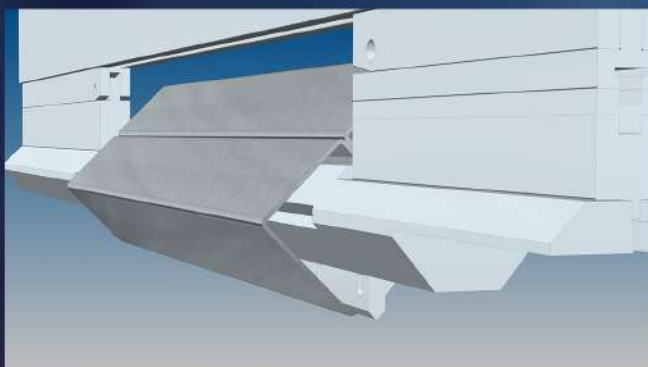

Brückenwerkzeug

bridge tool

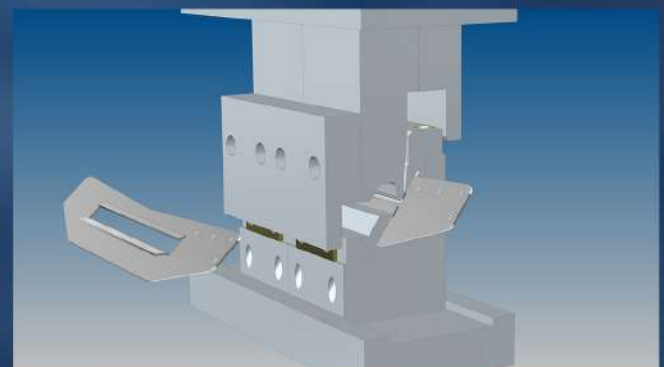

2 Kantungen in einem Hub

2 bendings in one hub

Werkzeugbeispiele

Tool Samples

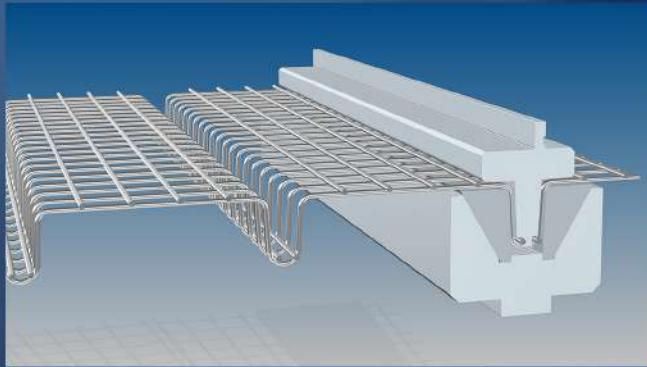

Biegewerkzeug für Drahtgitter
Bending tool for wire meshes

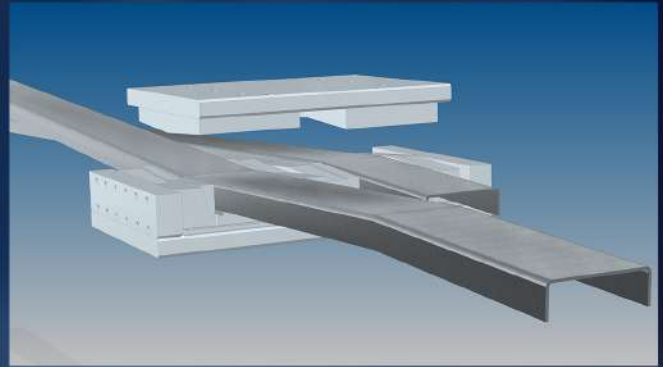

Biegewerkzeug U-Profil
Bending tool U-profile

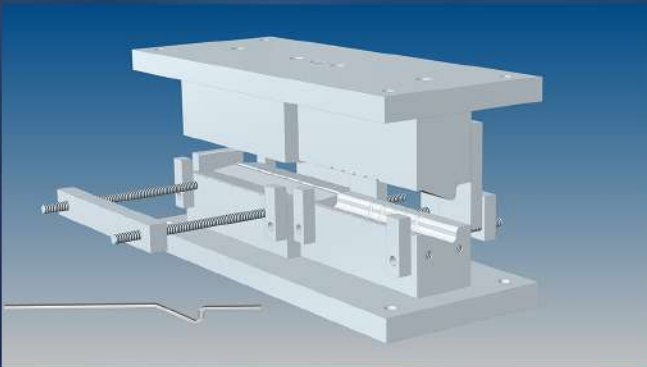

Mehrfach-Stationenwerkzeug für Draht
Multi-station tool for wires

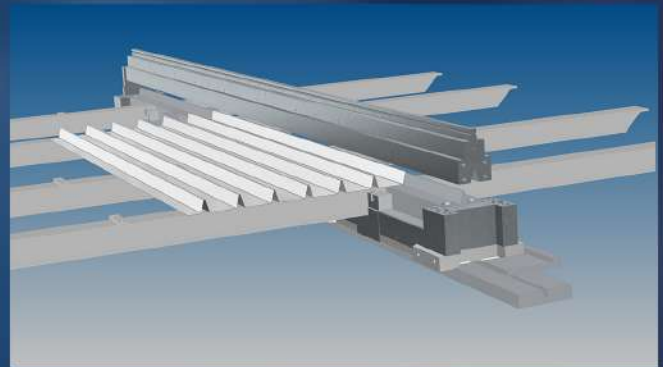

Trapezblechwerkzeug
Trapezoid metal tool

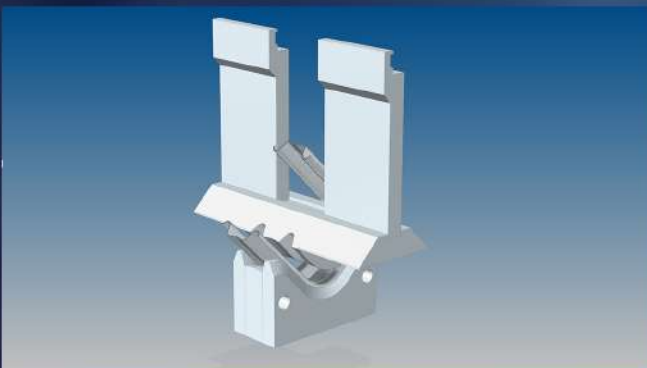

Umformwerkzeug Blechprofil
reshaping tool metal profile

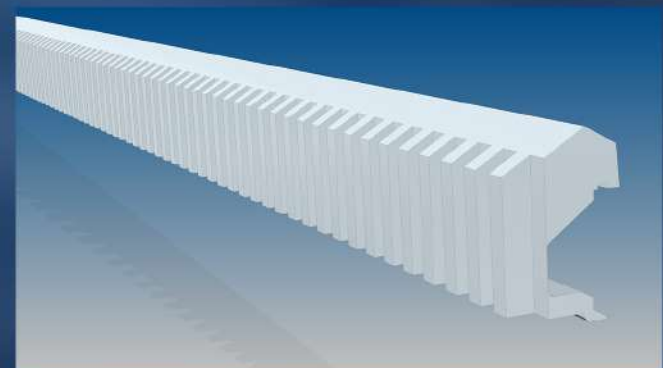

Sonder-Schwenkbiegewerkzeug
special pan-bend tool

Werkzeugbeispiele

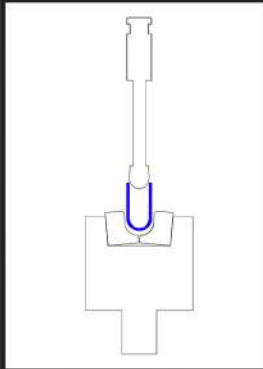

U-Bieger Radius mit Schwenkbacken
U-Bend radius with pan-shoe

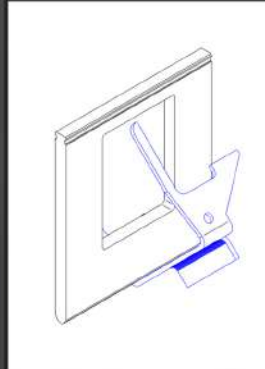

Fensterwerkzeug
window tool

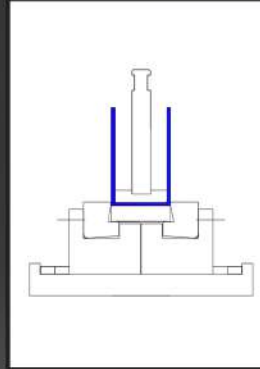

U-Bieger 2x90°, Öffnungsweite verstellbar
U-bending tool

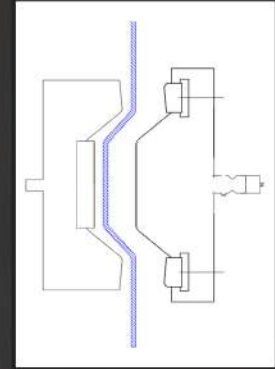

Trapezwerkzeug mit verstellbaren Leisten
trapezoid tool with movable bars

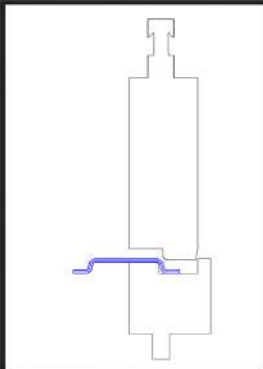

Absetzwerkzeug
spreading tool

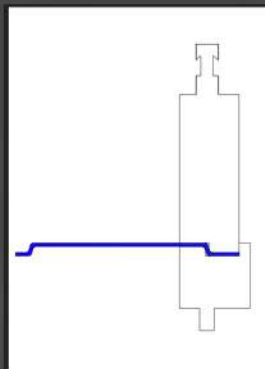

Absetzwerkzeug mit Querverriegelung
spreading tool with cross block

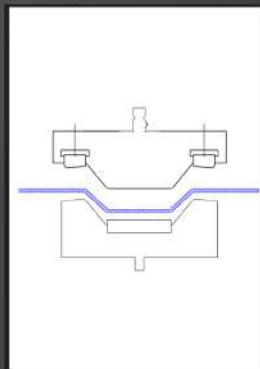

Trapezwerkzeug, Winkel und Profiltiefe einstellbar
trapezoid tool

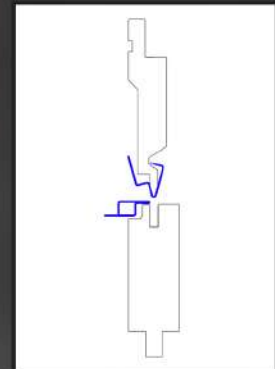

Falz- und Zudrückwerkzeug (geschlossenes Profil)
fold + press tool

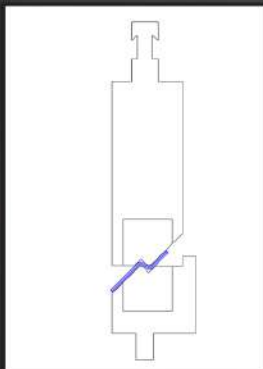

Z-Bieger auch als Halter+Einsatz
Z-bending tool

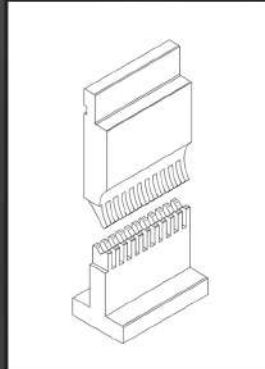

Kammwerkzeug
ridge tool

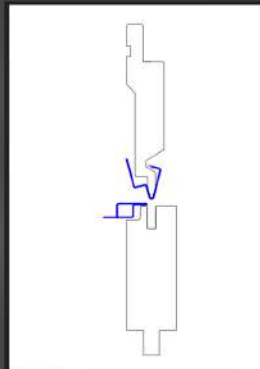

Falz + Zudrückwerkzeug (geschlossenes Profil)
fold + press tool

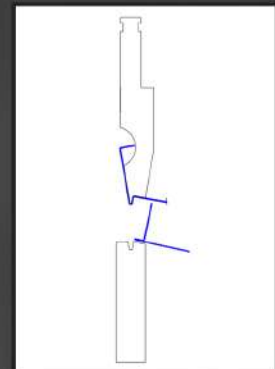

Präge + Zudrückwerkzeug
stamp + press tool

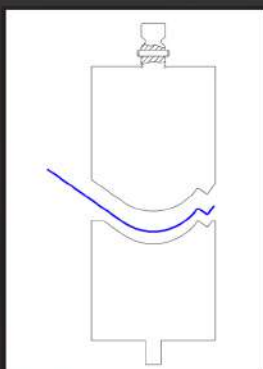

Prägewerkzeug Radius + Z-Kantung
stamping and radius tool

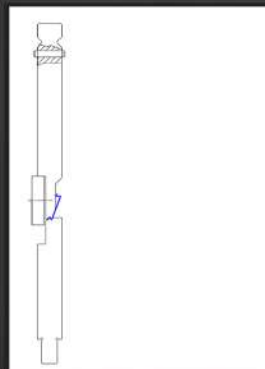

Z-Bieger Werkzeug mit Anschlag
Z-bending tool with stop bar

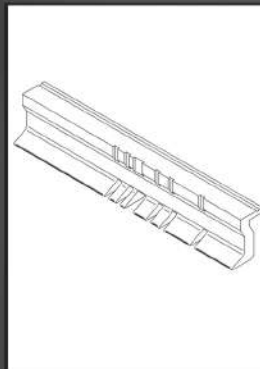

OW Schwenkbiegewerkzeug
pan-bend tool

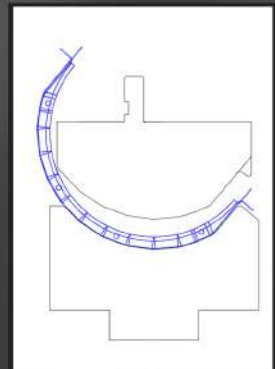

Prägewerkzeug Steppprofil + stirnseitige Aufkantung
stamping tool,

Werkzeugbeispiele

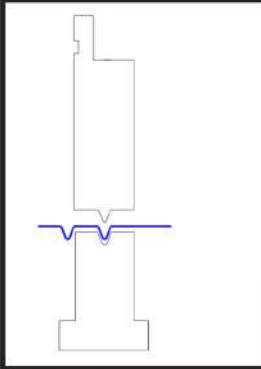

Prägewerkzeug V-Sicke
stamp tool V-bead

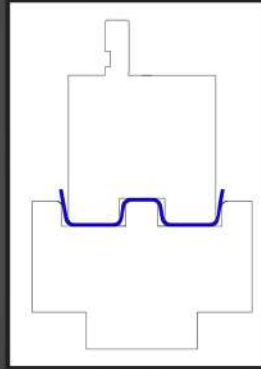

Prägewerkzeug W-Profil
stamp tool W-profile

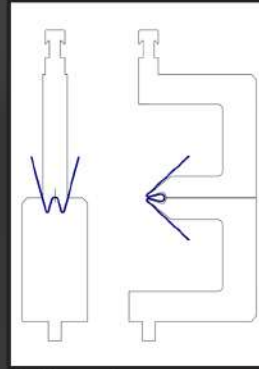

Stationswerkzeug
geschlossenes Profil
station tool (closed profile)

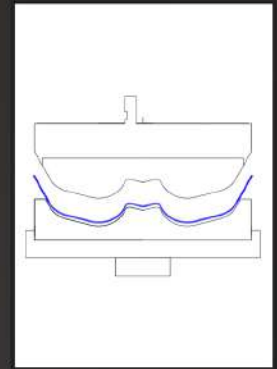

Prägewerkzeug
stamp tool

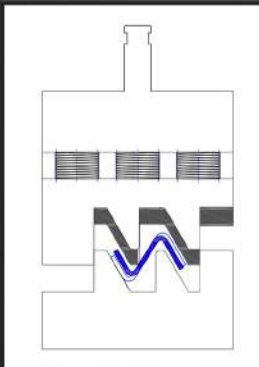

Absetzwerkzeug mit
Niederhalter für Z-Profil
spreading tool with holder

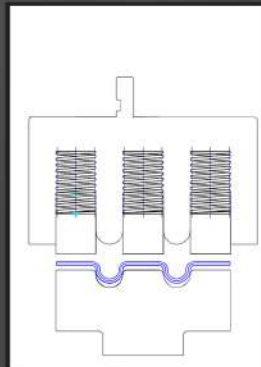

Prägewerkzeug Hutprofil
Rund mit Niederhalter
stamp tool (hat profile)

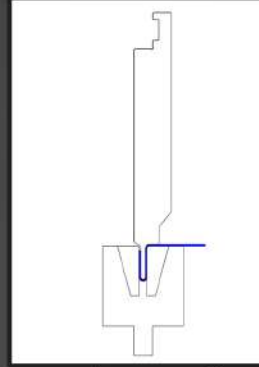

Prägewerkzeug Hutprofil
einseitig
stamp tool (hat profile, single sided)

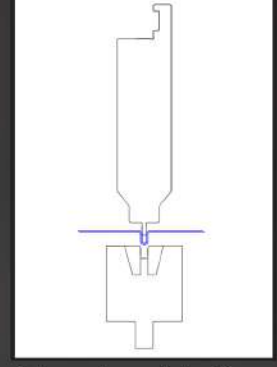

Prägewerkzeug Hutprofil
beidseitig
stamp tool (hat profile, double sided)

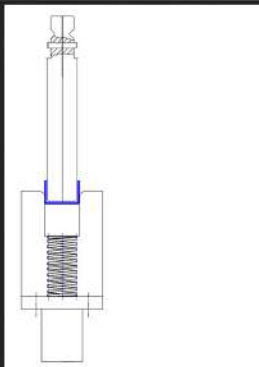

U-Bieger mit Auswerfer
U-bend with ejector

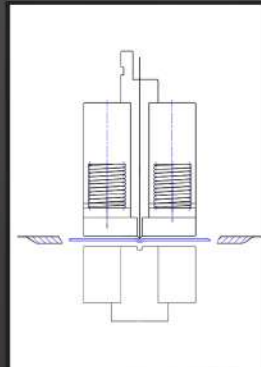

Prägewerkzeug mit Niederhalter
(Kalotte Rund stirnseitig)
stamp tool with holder

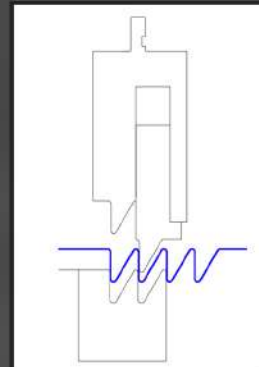

Wellblechwerkzeug mit
Niederhalter
corrugated iron tool with holder

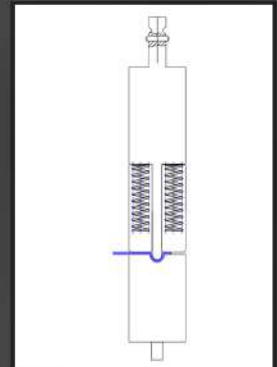

Hutprofil rund mit Niederhalter
hat profile with holder

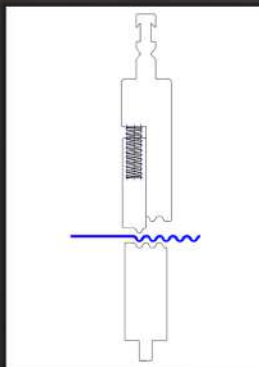

Wellblechwerkzeug mit
Niederhalter
corrugated iron tool with holder

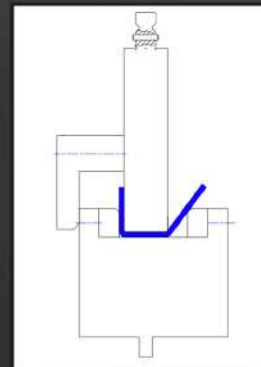

U-Bieger mit unterschiedlichen
Winkeln
U-bend with different angles

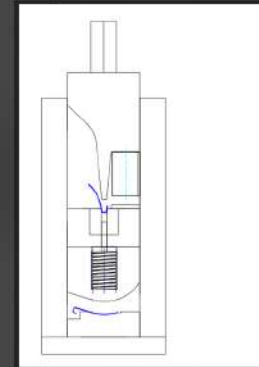

Etagen-Prägewerkzeug
floor stamping tool

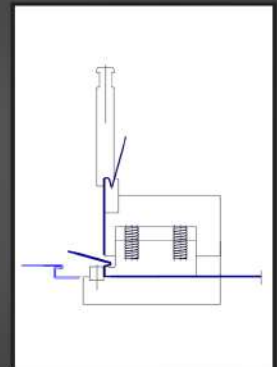

Etagen-Zargenwerkzeug
floor-rib tool

Tool Samples

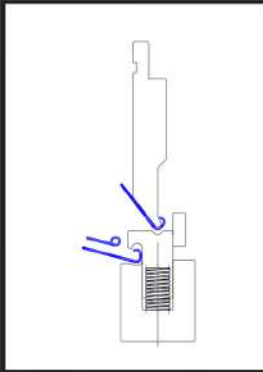

Einroll-Scharnierwerkzeug
(3x Hub)
enroll-hinge tool

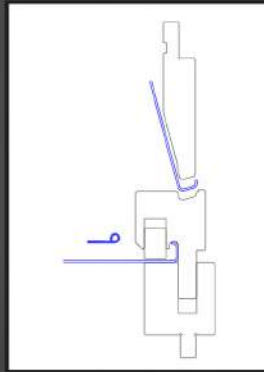

Einroll-Scharnierwerkzeug
(2x Hub)
enroll-hinge tool, 2 hubs

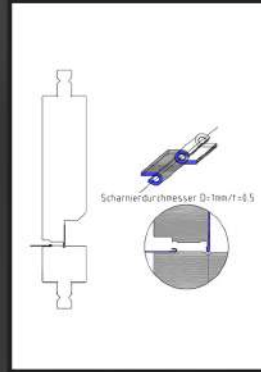

Scharnierwerkzeug
hinge tool

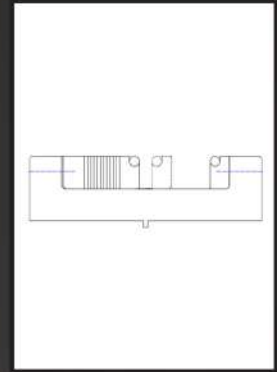

Öffnungsweitenverstellbare
Matrize
matrix tool

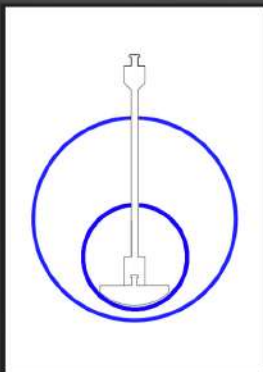

Halter+Einsatz
(geschlossene Profile)
hold inlay (closed profile)

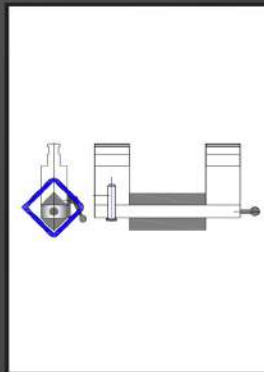

Brückenwerkzeug
(geschlossene Profile)
bridge tool

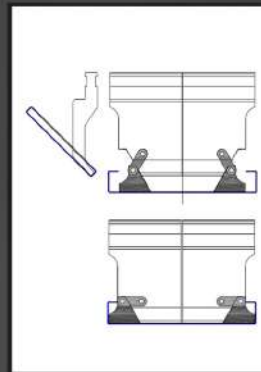

Klapphörner (Rahmenprofil)
flap-horn tool

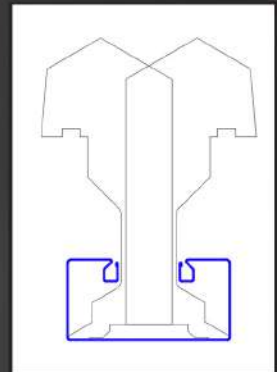

OW Schwenkbiegewerkzeug
pan-bending tool

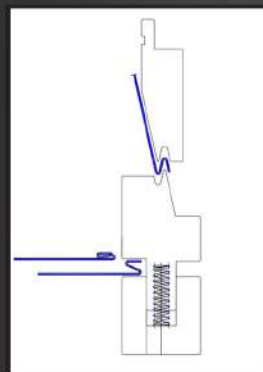

Präge-Falzwerkzeug
(Doppelfalz)
stamp-fold tool

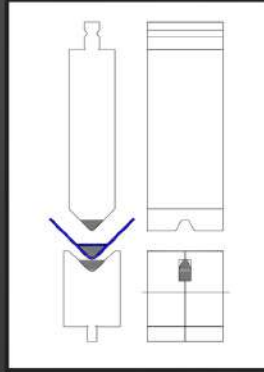

Quersickwerkzeug
(Versteifungssicke)
cross-bead tool

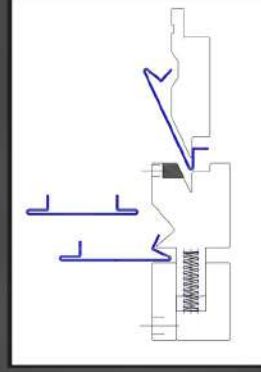

Präge + Falzwerkzeug
stamp + fold tool

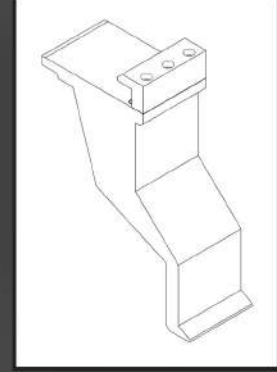

OW Schwenkbiegewerkzeug
pan-bending tool

... für Sie war noch nichts dabei?

Gerne machen wir Ihnen ein Angebot zu Ihrer Aufgabenstellung.

Anfragen an info@westermann24.de

... oder werfen Sie einen Blick in unseren Katalog unter www.westermann24.de

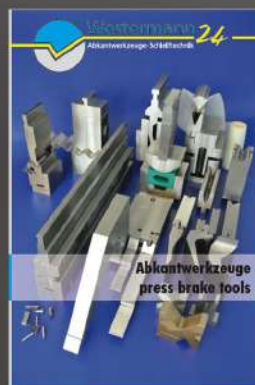

... didn't find what you were looking for?

We appreciate to make you an individual offer for your demands.

Requests to info@westermann24.de

... or have a look into our catalogue at www.westermann24.de



vorher
before

Nachschleifservice

Aus Alt mach Neu.... - und das kurzfristig und wesentlich preiswerter. Ihre abgenutzten Werkzeuge erhalten eine Nacharbeit, die mit einem Neuwerkzeug vergleichbar ist.

Vollprofiliertes Nachschleifen für eine absolute Formgenauigkeit, Parallelität, Austauschbarkeit und Wiederholgenauigkeit durch moderne CNC-Schleifmaschinen. Nachbearbeitung einteiliger Blockmatrizen bis 6000mm, optionales Härten für eine höhere Verschleißfestigkeit

Regrinding service

From old to new. In short term and much cheaper. Your used tools are reworked and re-finished to be fully comparable to new tools.



nachher
after

Mögliche zusätzliche Leistungen:
Richten (verbogene Teilstücke), Laserauftragsschweißen (Ausbrüche), Sandstrahlen, Polieren, zusätzliches Teilen, Laserbeschriftung mit schnellen Lieferzeiten

Optional services: repair, laser-welding, sandblast, polish, separating and laser-labelling - fast delivery times



Neuanfertigung

Nach Ihren Angaben zu:

- Maschine / Typ
- Zeichnung oder Skizze
- nach Muster
- welches Material wird geschnitten

Production from scratch

according to your information regarding

- machine type
- drawing or sketch
- sample
- material to cut

Scherenmesser *Shear Blades*



Grinding service

up to 6500mm
fast delivery times

Schleifservice

bis 6500mm
schnelle Lieferzeiten



Westermann 24

Abkantwerkzeuge · Schleiftechnik



Westermann Schleiftechnik GmbH

Gewerbestr. 1-3
D-33818 Leopoldshöhe-Asemissen
Tel.: +49 (0) 5202 / 92 62 -0
Fax: +49 (0) 5202 / 92 62 - 39
E-Mail: info@westermann24.de
Web: www.westermann24.de